



# RUUN



BEDIENUNGSANLEITUNG

DEUTSCH 

Willkommen.....	3
Bluetooth-Verbindung .....	4
Produktübersicht .....	5
Inhalt .....	6
Komfort .....	7
Aufladen .....	8
Bedienelemente .....	10
Ein/Aus .....	10
Musik & Anrufe .....	11
Pairing-Modus .....	12
Jaybird-App.....	13
Zurücksetzen .....	16

# WILLKOMMEN

## JAYBIRD RUN

### VOLLSTÄNDIG KABELLOSE SPORT-KOPFHÖRER



**SICHERER + BEQUEMER SITZ** AUSTAUSCHBARE OHRSTÖPSEL & EINSÄTZE FÜR ALLE OHRGRÖSSEN



**SCHWEISSBESTÄNDIG + WASSERFEST**



**4 STUNDEN WIEDERGABEZEIT MIT EINER AUFLADUNG** + 8 STUNDEN MIT DEM MITGELIEFERTEN LADECASE



**INDIVIDUELL ANPASSBARER SOUND** BÄSSE UND HÖHEN AUFDREHEN UND DABEI KEINEN ANRUF VERPASSEN

# BLUETOOTH® – TIPPS ZUM VERBINDUNGS-AUFBAU

Ihr rechter Jaybird RUN-Kopfhörer ist der primäre (Haupt-)Kopfhörer. Mit dem rechten Kopfhörer können Sie in den Pairing-Modus schalten und eine Verbindung mit einem Audio-Gerät und mit dem linken Kopfhörer aufbauen.

Versuchen Sie für die bestmögliche Bluetooth-Leistung, die Entfernung zwischen dem rechten Kopfhörer und dem Audio-Gerät möglichst gering zu halten. Es empfiehlt sich beispielsweise, beim Laufen mit einem Armband das Audio-Gerät auf der rechten Seite bzw. am rechten Arm zu tragen.

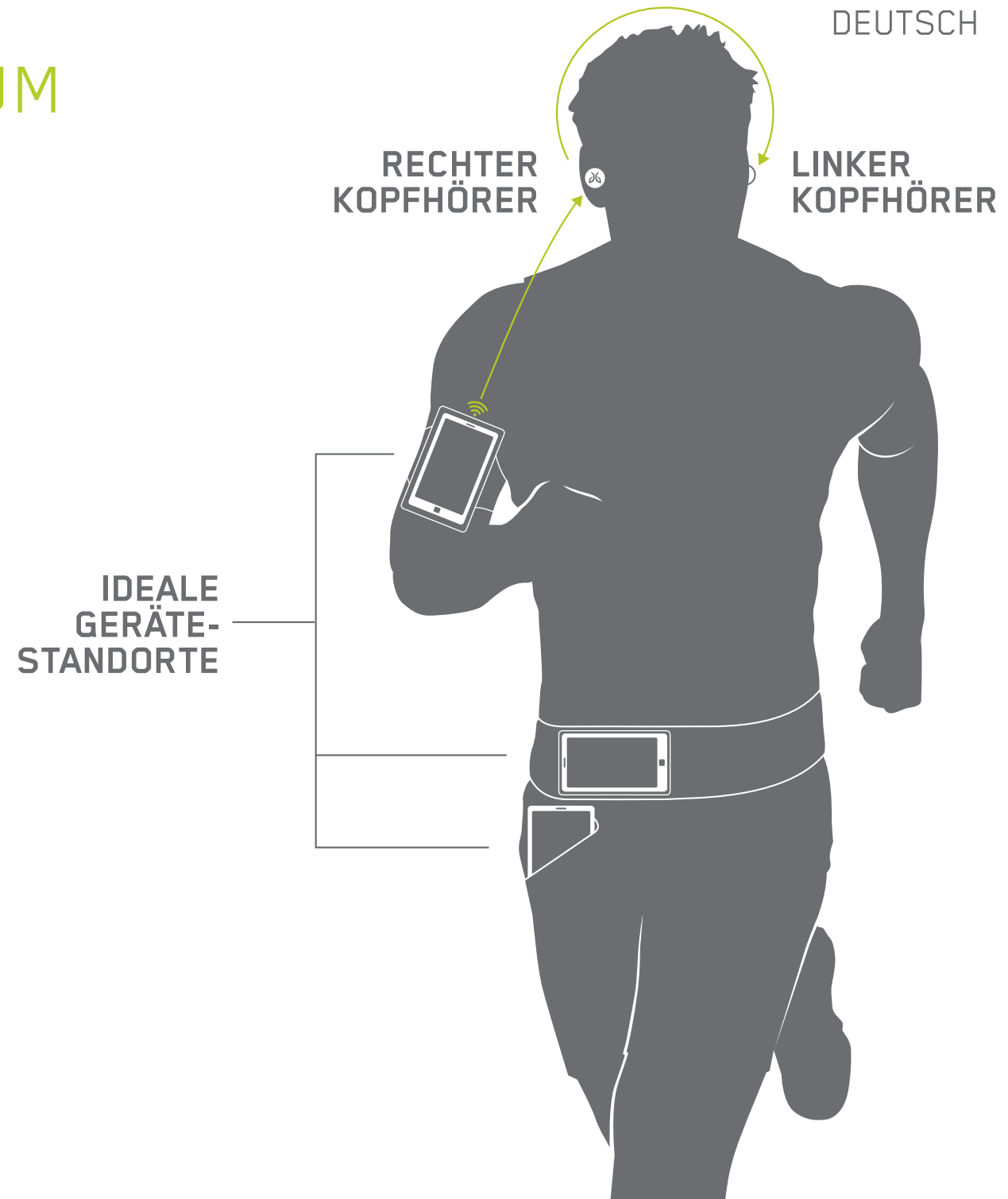

# PRODUKTÜBERSICHT

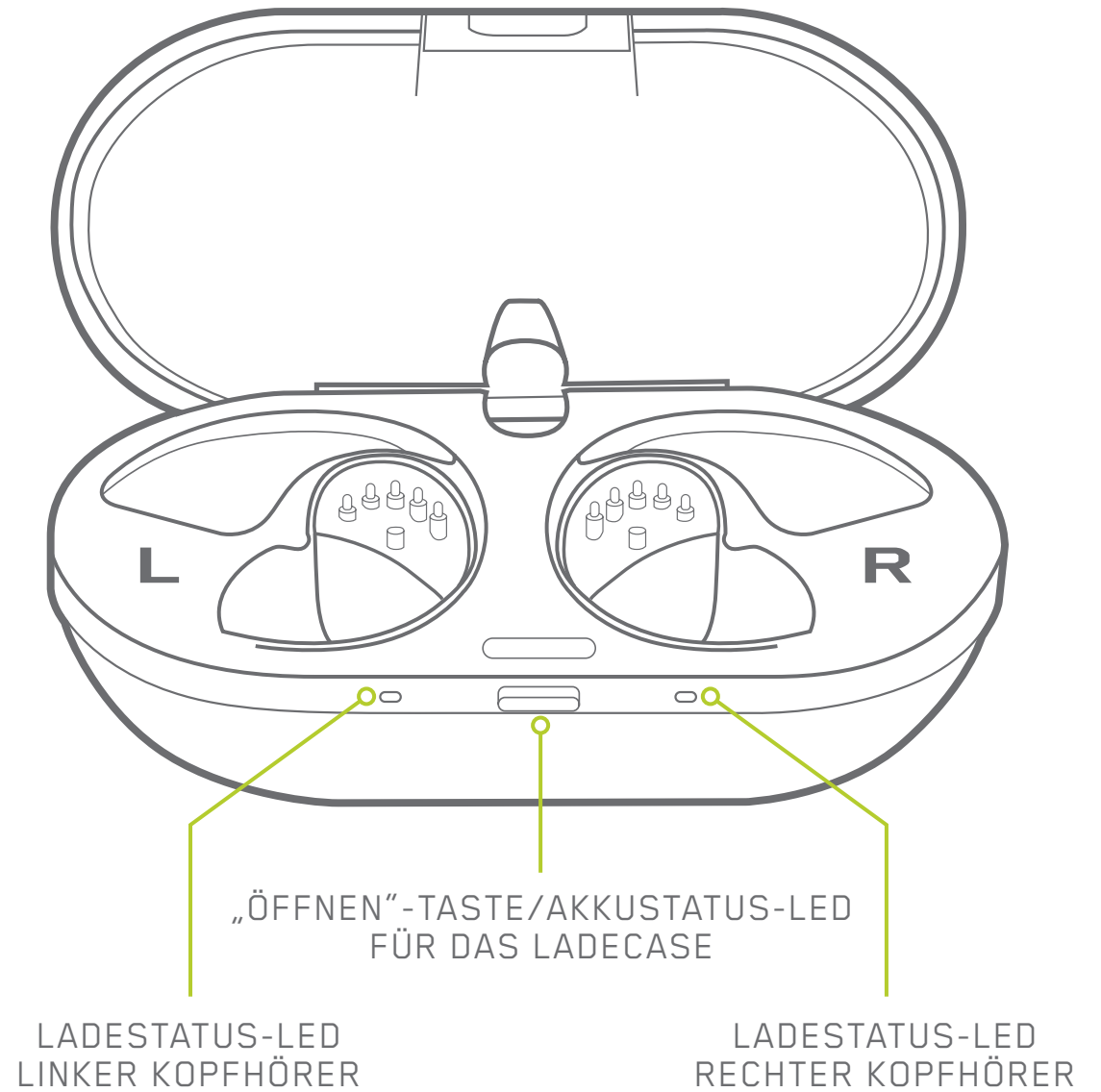
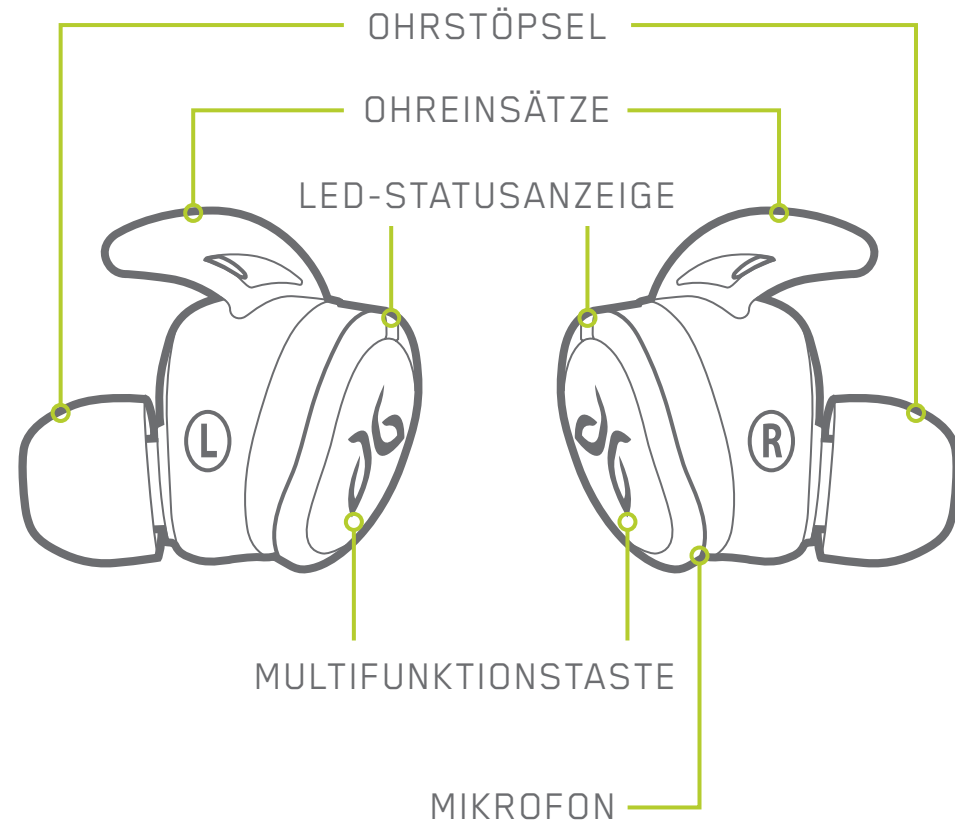

# INHALT



TRAGE-/ZUBEHÖR-TASCHE



USB-LADEKABEL



2 PAAR OVALE SILIKON-OHRSTÖPSEL



2 PAAR RUNDE SILIKON-OHRSTÖPSEL

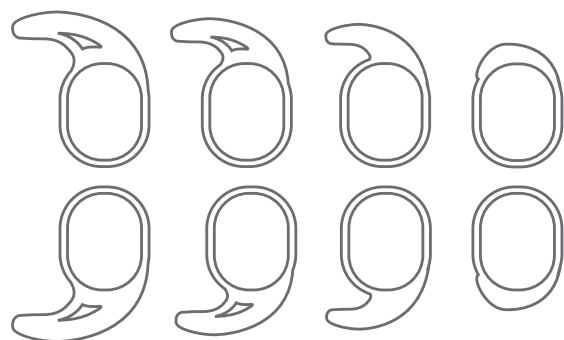

4 PAAR OHRPASSTÜCKE

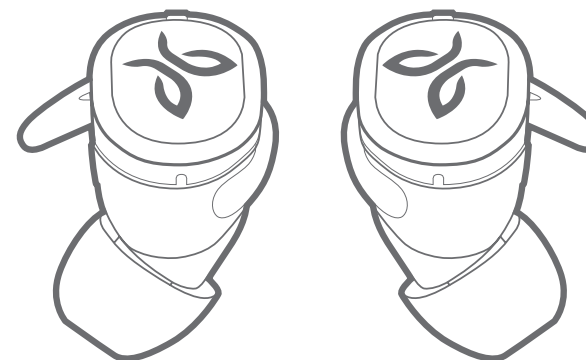

KOPFHÖRER MIT ANGEBRACHTEN OHRSTÖPSELN UND OHREINSÄTZEN

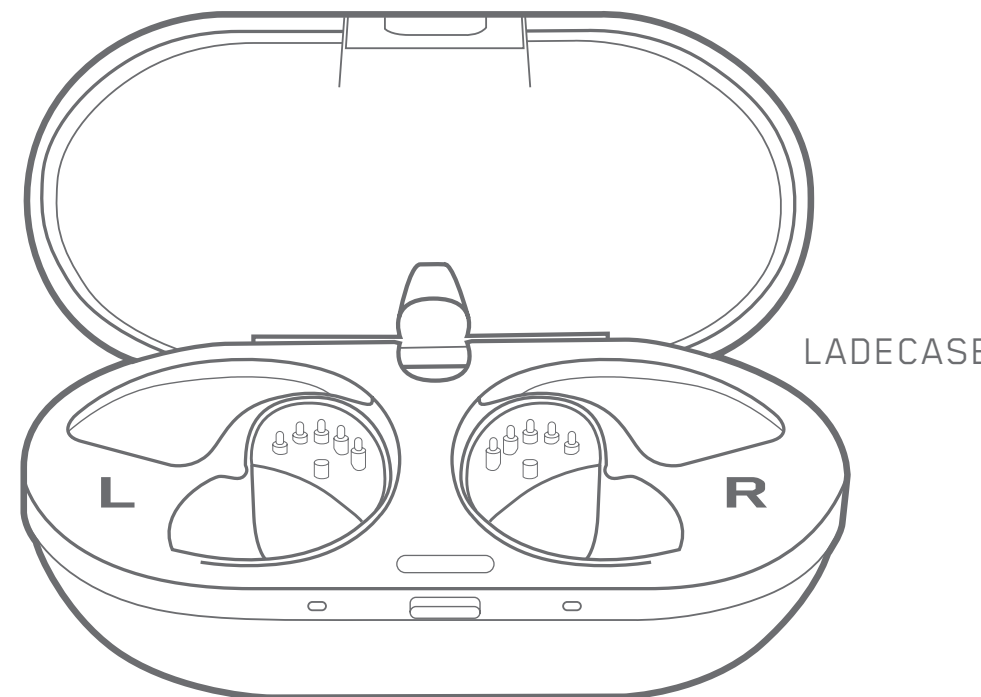

LADECASE

Zubehör kann auch online erworben werden auf [jaybirdsport.com](http://jaybirdsport.com)

# KOMFORT

Probieren Sie unterschiedliche Kombinationen aus Ohrstöpseln und -einsätzen aus. Die richtige Auswahl sorgt für tollen Sound und einen sicheren, angenehmen Sitz, durch den Sie ganz vergessen, dass Sie überhaupt Kopfhörer tragen.

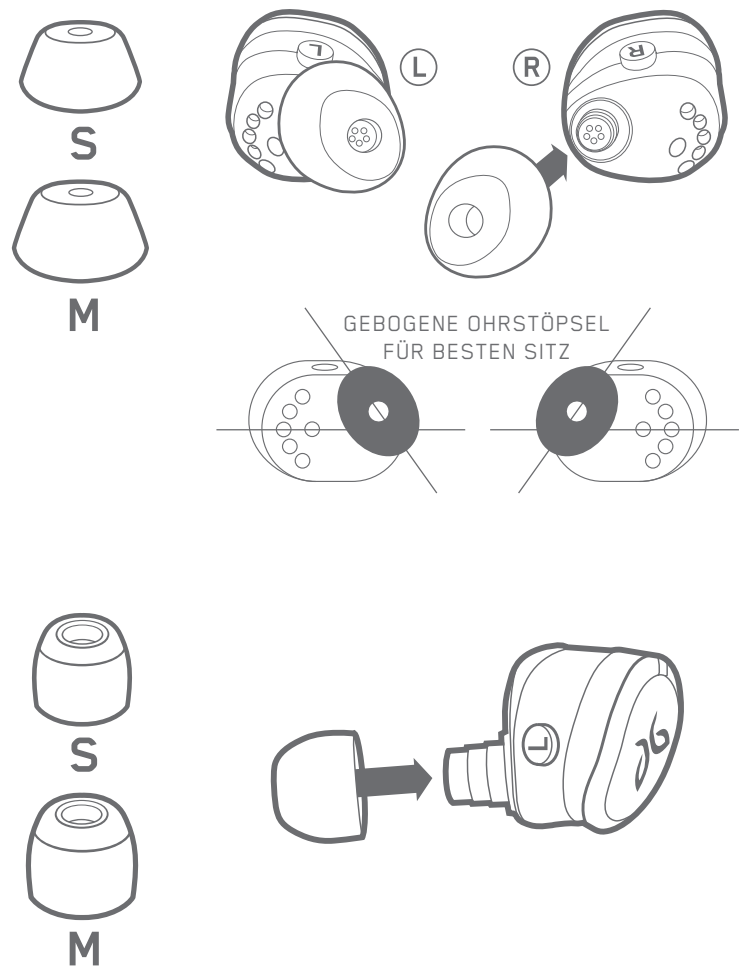

# AUFLADEN – KOPFHÖRER

Jaybird Run bietet 4 Stunden Wiedergabezeit bei vollständiger Aufladung.  
Das Ladecase ermöglicht zwei zusätzliche Ladezyklen oder 8 Stunden zusätzliche Wiedergabezeit.

## AUFLADEN DER KOPFHÖRER

Die Kopfhörer laden sich auf, sobald sie im Ladecase platziert sind und die Klappe geschlossen wird. Die linke und die rechte LED-Leuchte zeigen etwa 10 Sekunden lang den Ladestatus an, wenn sie nicht mit einer Stromquelle verbunden sind.

Pulsierende grüne LED-Anzeige = **Aufladen läuft**  
Dauerhaft grüne LED-Anzeige = **Aufladen vollständig abgeschlossen**

**5 Minuten Aufladen** ergibt bis zu **1 Stunde Wiedergabezeit**.

Ein vollständiges Aufladen kann bis zu 2 Stunden dauern falls Akkustand niedrig

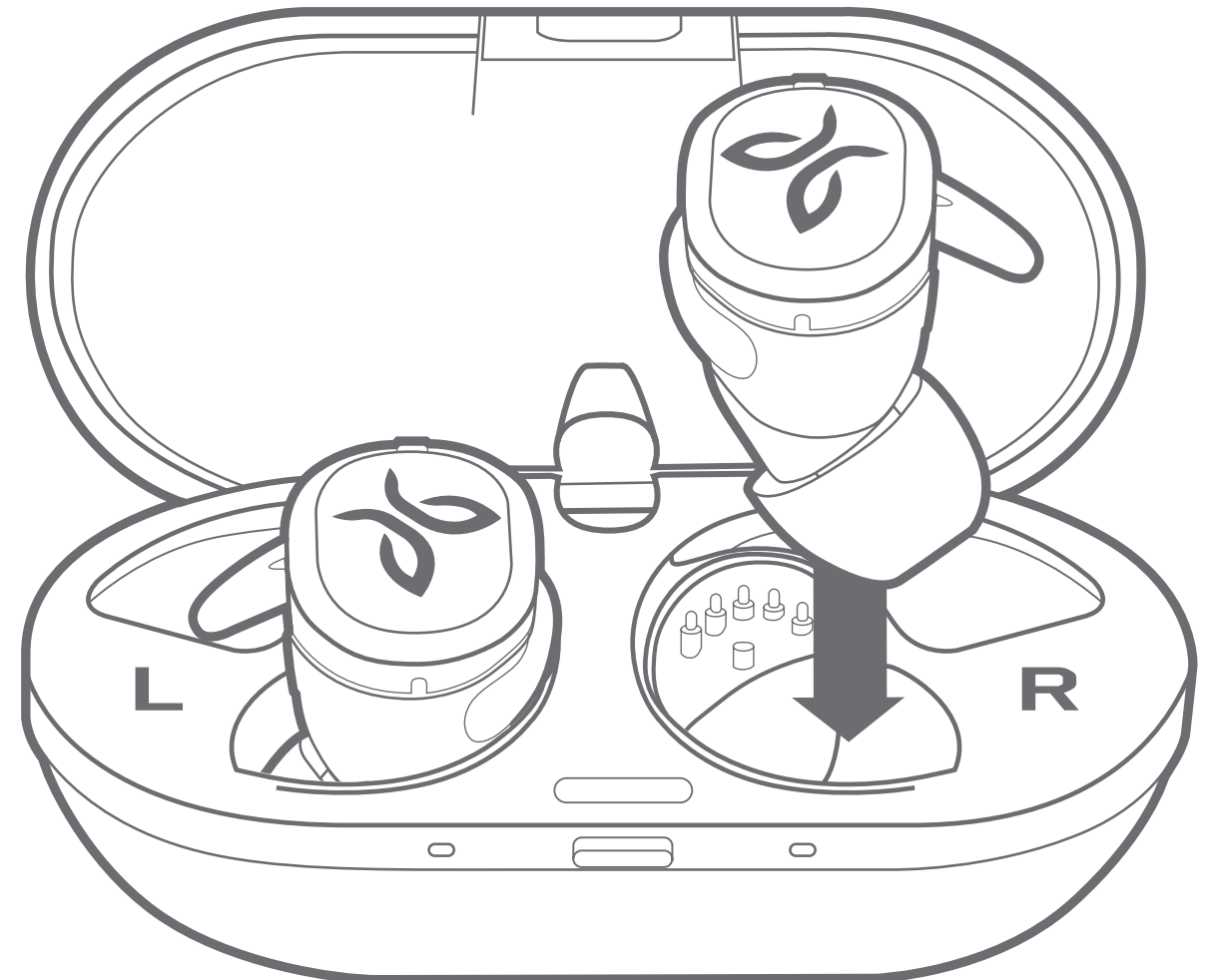



# AUFLADEN – LADECASE

Verwenden Sie zum Aufladen des Ladecase das mitgelieferte USB-Kabel und schließen Sie es an eine USB-Stromquelle an.

Die LED-Leuchte in der Mitte des Ladecase zeigt sowohl den Ladestatus des Case als auch den Ladestatus der Kopfhörer an.

Pulsierende grüne LED-Anzeige = **Aufladen läuft**

Dauerhaft grüne LED-Anzeige = **Aufladen vollständig abgeschlossen**

Wenn der Akkustand des Ladecase niedrig ist, färbt sich die LED-Anzeige beim Öffnen oder Schließen der Klappe für etwa 10 Sekunden lang rot.

**Eine Vollladung kann bis zu 3 Stunden dauern.**

LED-STATUSANZEIGE  
DES LADECASE

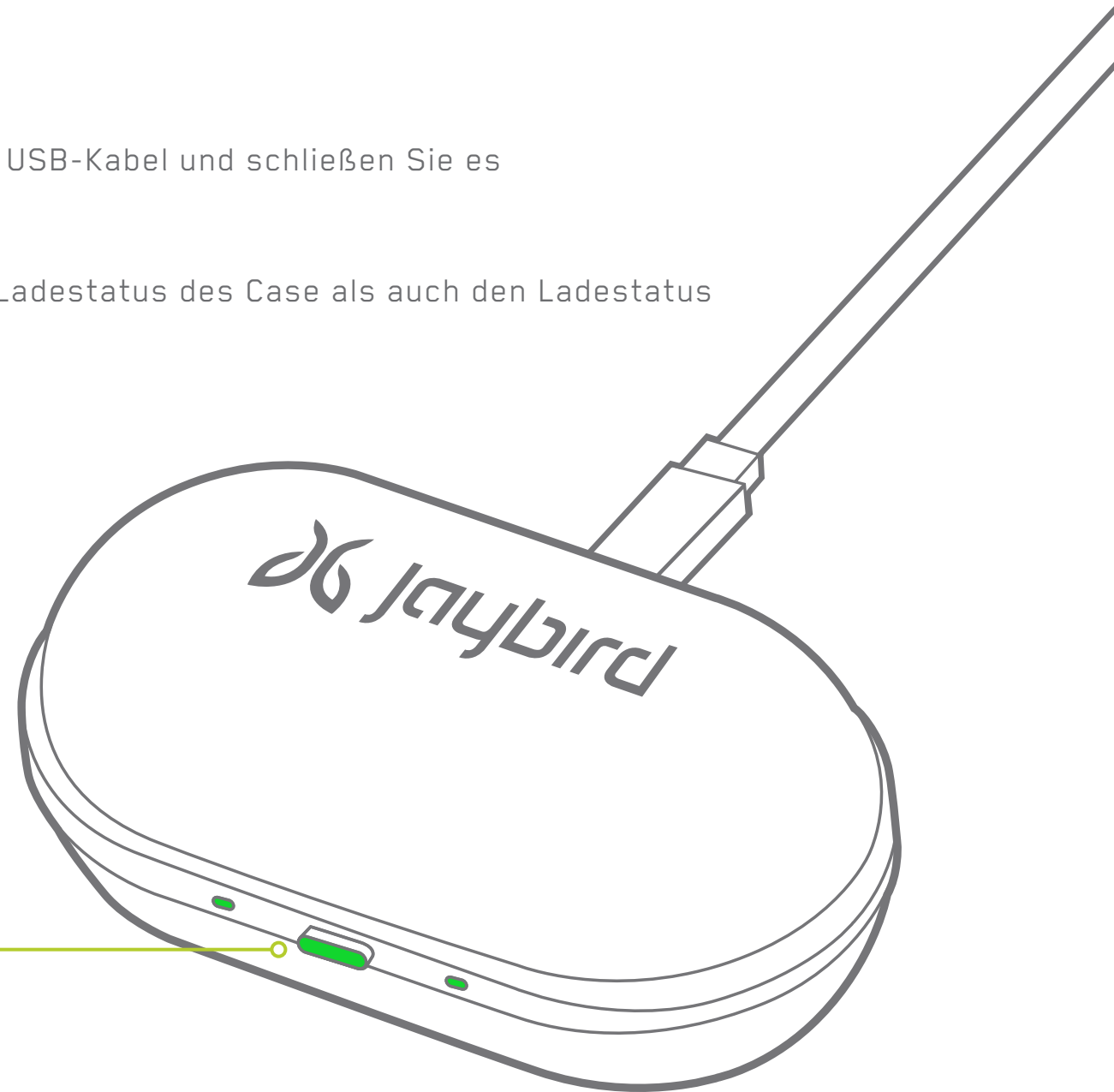

## BEDIENELEMENTE – EIN/AUS

Wenn die Kopfhörer aus dem Ladecase entfernt werden, schalten sie sich automatisch ein, und wenn sie im Ladecase platziert werden, schalten sie sich automatisch aus.

Wenn sie sich nicht im Ladegerät befinden, schalten sich die Kopfhörer nach **30 Minuten ohne Aktivität** automatisch aus.

Die Kopfhörer können auch manuell ein- oder ausgeschaltet werden.

**AUS** – Durch Drücken auf **entweder** die linke oder die rechte Taste für 3 Sekunden werden beide Kopfhörer ausgeschaltet.

**EIN** – Durch einfaches Drücken auf **beide** Kopfhörer für 3 Sekunden werden sie ausgeschaltet.

**GERÄT EINSCHALTEN** – Die LED-Anzeige leuchtet für etwa 2,5 Sekunden beständig grün

**GERÄT AUSSCHALTEN** – Die LED-Anzeige leuchtet für 1,5 Sekunden beständig rot

**PAIRING-MODUS** – Die LED-Anzeige leuchtet im Pairing-Modus beständig grün und schaltet sich aus, sobald eine Verbindung mit einem Musikgerät aufgebaut wurde oder eine Zeitüberschreitung stattfindet (5 Minuten)

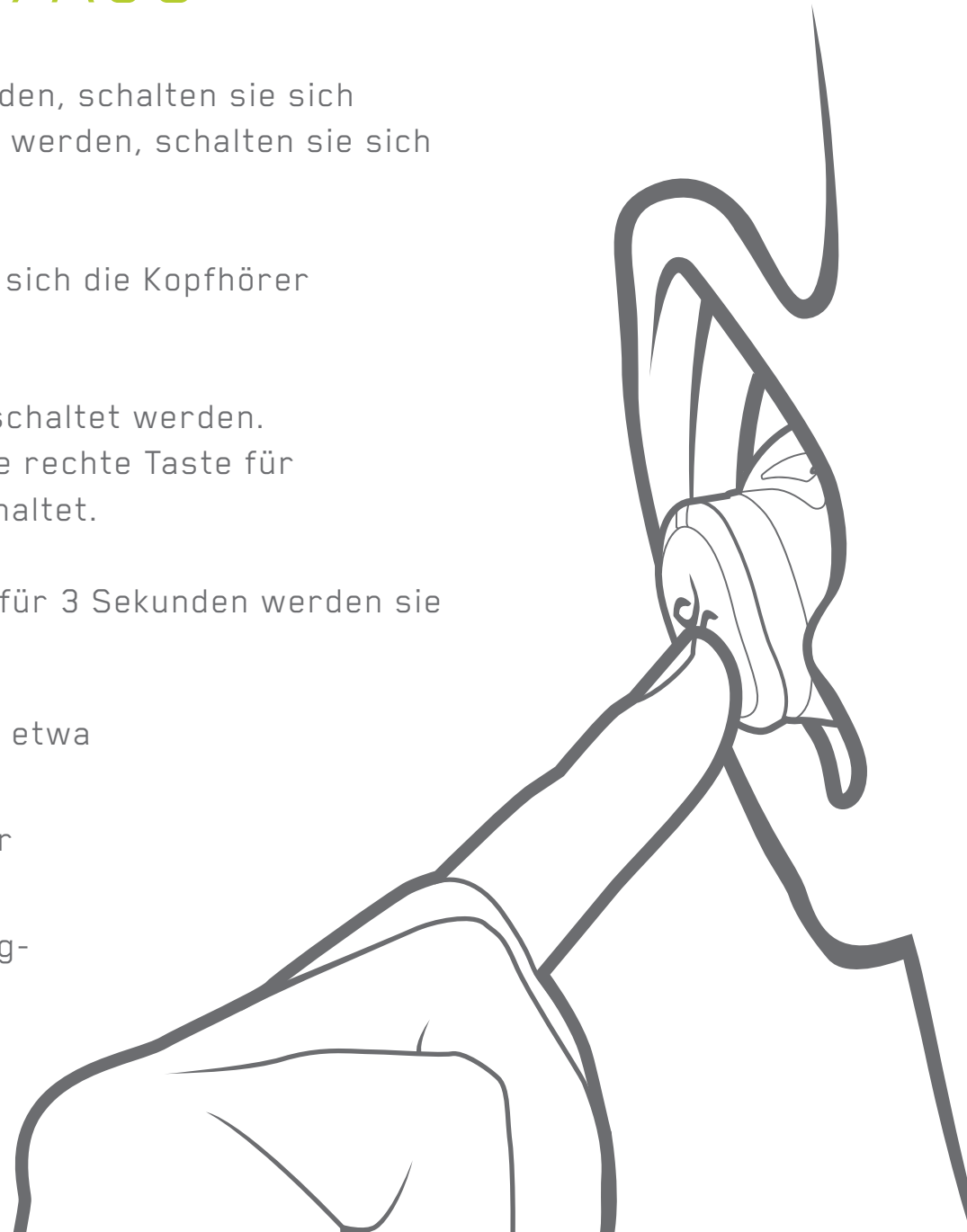

# BEDIENELEMENTE – MUSIK & ANRUF



## LINKER KOPFHÖRER

AKTIVIEREN VON SIRI ODER  
GOOGLE ASSISTANT

EINFACH DRÜCKEN\*

DOPPELT DRÜCKEN



## RECHTER KOPFHÖRER

WIEDERGABE/PAUSE EINEN ANRUF  
ANNEHMEN/BEENDEN

VORWÄRTS SPRINGEN  
EINEN ANRUF ABLEHNEN

\*Die durch einfaches Drücken ausgelösten Funktionen können innerhalb der Jaybird-App angepasst werden.

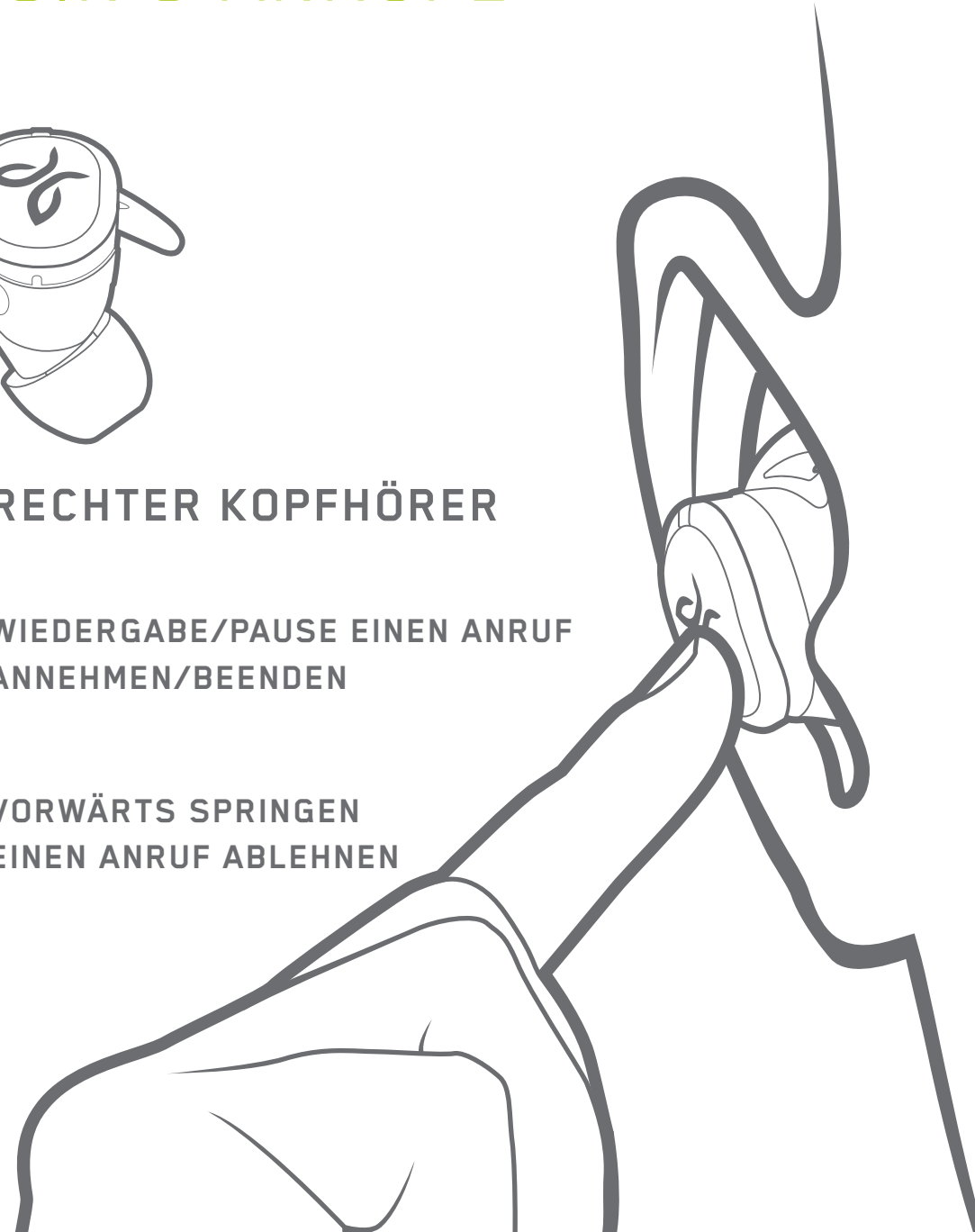

## BEDIENELEMENTE – PAIRING-MODUS

Führen Sie zum Pairen mit einem anderen Gerät die weiter unten beschriebenen Schritte aus.

**1**

Der rechte Kopfhörer kann durch Drücken der Multifunktionsstaste für **3 Sekunden** ausgeschaltet werden.



**3 SEKUNDEN LANG**  
DRÜCKEN

**2**

Das Wechseln in den Pairing-Modus kann durch Drücken der Multifunktionsstaste für **6 Sekunden** ausgelöst werden.



**6 SEKUNDEN LANG**  
DRÜCKEN

**3**

Rufen Sie die Bluetooth-Einstellungen auf Ihrem Gerät auf und wählen Sie die Option „Jaybird Run“ aus.

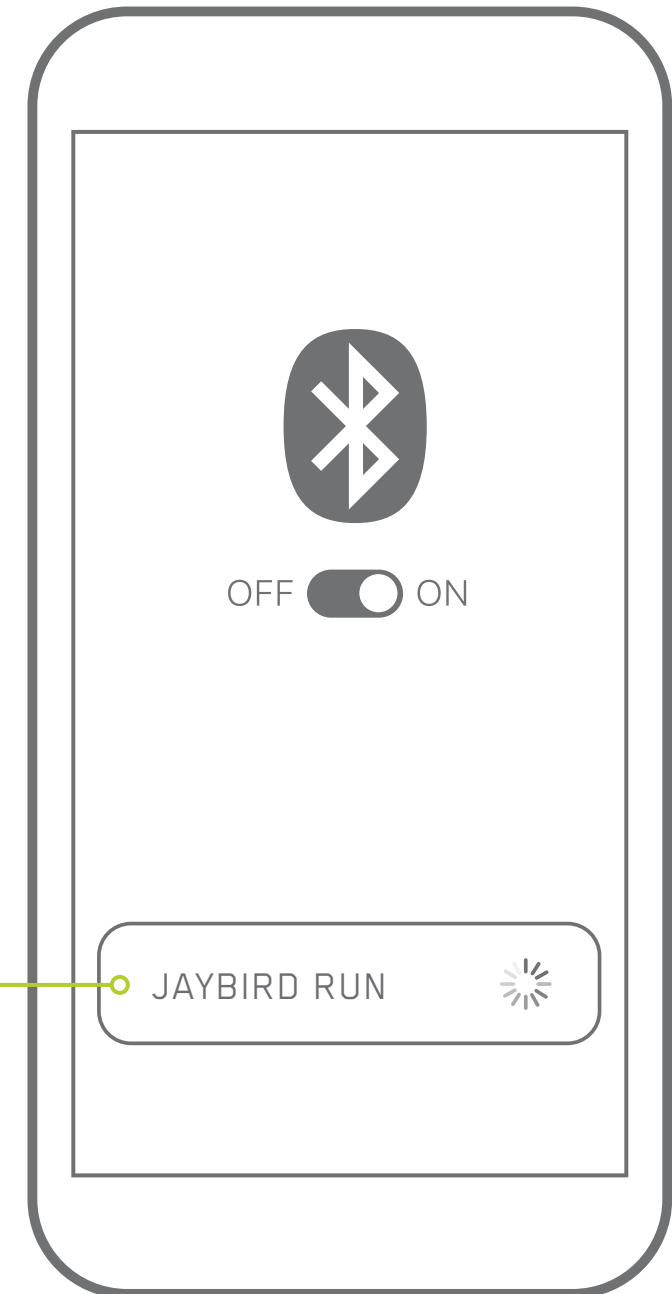

# JAYBIRD-APP

Mit der Jaybird-App kann das Klangprofil der Kopfhörer angepasst werden.



Die neuen Sound-Einstellungen werden direkt in den Kopfhörern gespeichert, damit Ihr individuell angepasster Sound auf jedem Gerät wiedergegeben wird – unabhängig davon, wo Sie sich befinden und welches Gerät Sie gerade verwenden.

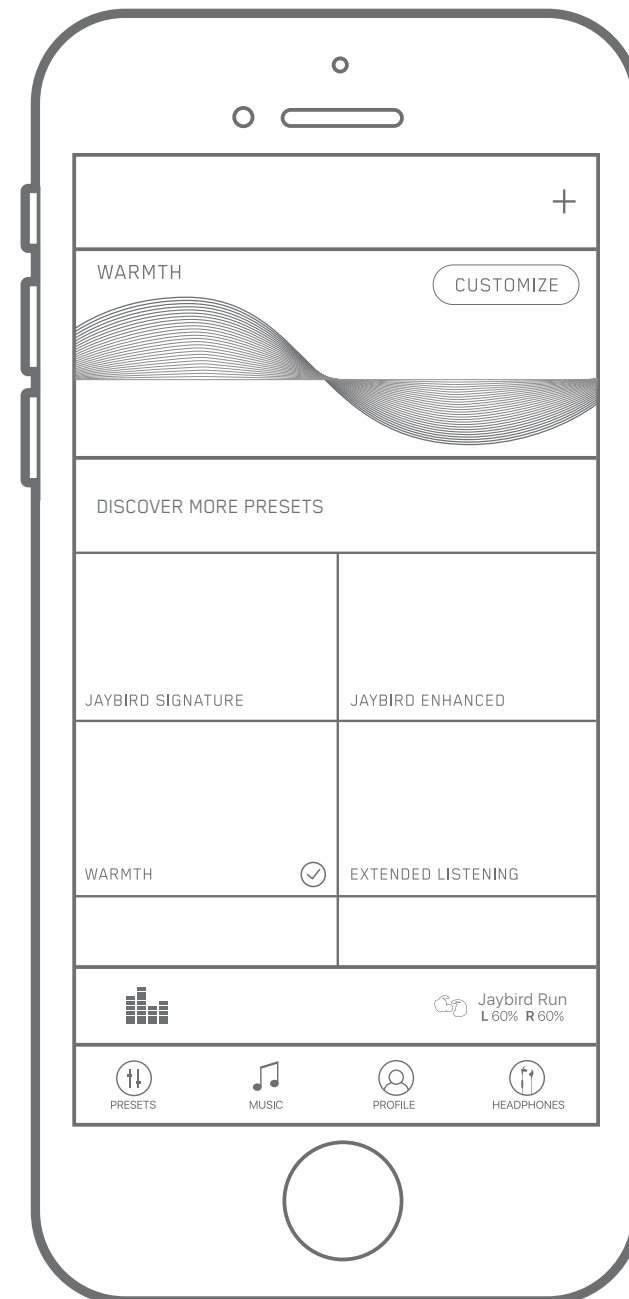

# JAYBIRD-APP

## EQUALIZER

### SOUND

Passen Sie Ihre Sound-Einstellungen an. Ihre Änderungen werden in Ihren Run-Kopfhörern gespeichert.

### MUSIK

Entdecken Sie Wiedergabelisten, um sich beim Laufen zu motivieren.

### KOPFHÖRER

Passen Sie die Einstellungen auf Ihren Kopfhörern an.

### SPEICHERN

Speichern Sie Ihre neuen Voreinstellungen auf Ihrem Dashboard für einfachen Zugriff auf all Ihre bevorzugten Klangeinstellungen.

### VERLAUF

Sie können den Verlauf Ihrer Änderungen verfolgen.

### GERÄT

Zeigt das verbundene Gerät und den Ladestatus an.

**HINWEIS:** Die Jaybird-App funktioniert zusammen mit **Jaybird Run, X3** und **Freedom**. Geräte anderer Hersteller und ältere Jaybird-Kopfhörer werden nicht unterstützt.

Das Hinzufügen von zusätzlicher Bass-Wiedergabe im Klangprofil mithilfe der **Jaybird-App** verringert die gesamte Wiedergabezeit.

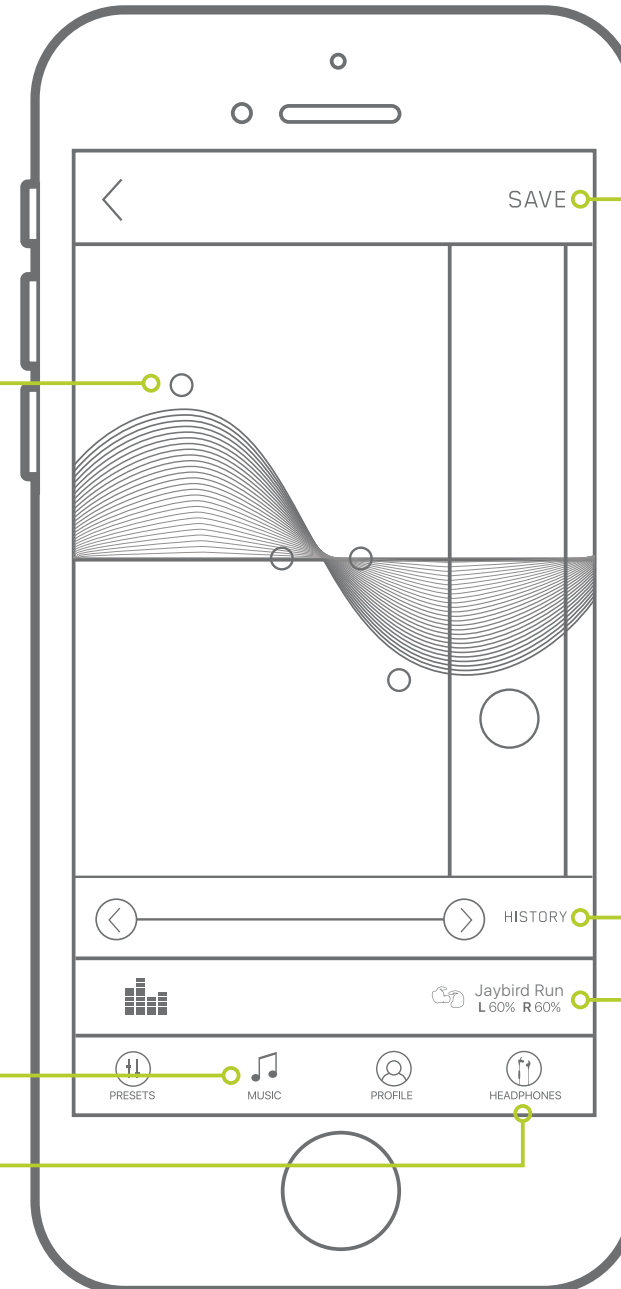

# JAYBIRD-APP

## EINSTELLUNGEN

### TASTEN

Nehmen Sie Änderungen an der Steuerung Ihrer Kopfhörer vor.

### NAME

Geben Sie Ihren Kopfhörern einen neuen Namen, damit Sie sie auf Ihren Geräten leicht erkennen können.

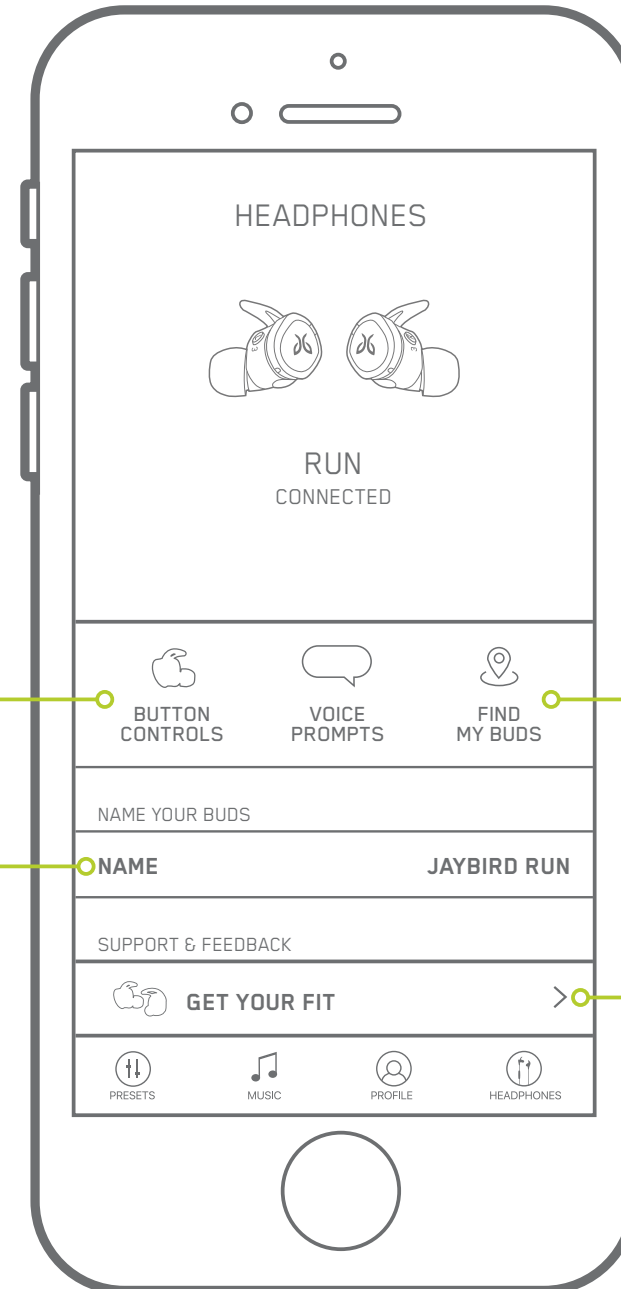

### MEINE KOPFHÖRER FINDEN

Ist einer der Kopfhörer verloren gegangen? Sie können in Echtzeit herausfinden, wo Sie ihn liegengelassen haben.

### LERNPROGRAMME

Entdecken Sie Tipps dazu, wie Sie das Beste aus Ihren Kopfhörern herausholen können.

# ZURÜCKSETZEN

**1**

Schalten Sie zum Zurücksetzen Ihrer Kopfhörer auf die ursprünglichen Werkseinstellungen Ihrer Kopfhörer in den Pairing-Modus durch **Ausschalten der Kopfhörer**.

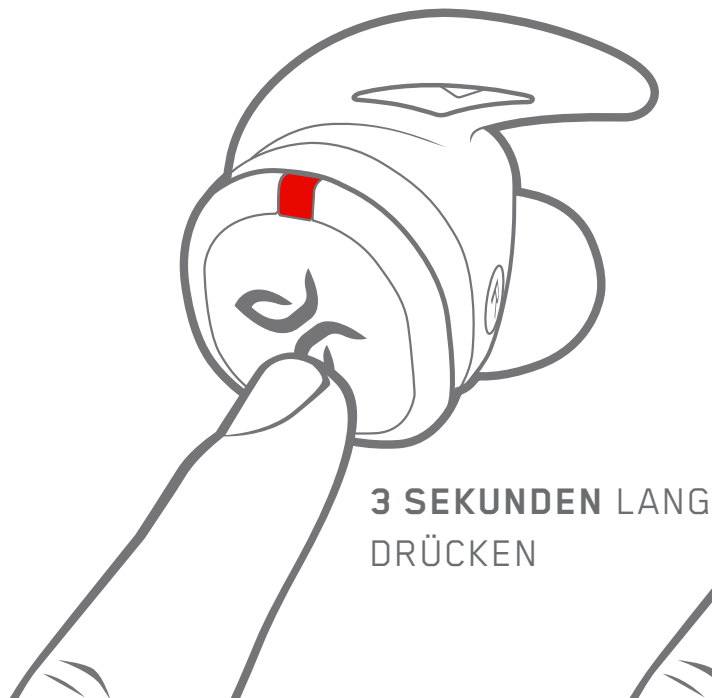
**2**

Drücken und halten Sie die Multifunktions-taste auf dem rechten Kopfhörer für etwa **6 Sekunden**, bis die LED-Anzeige grün blinkt.

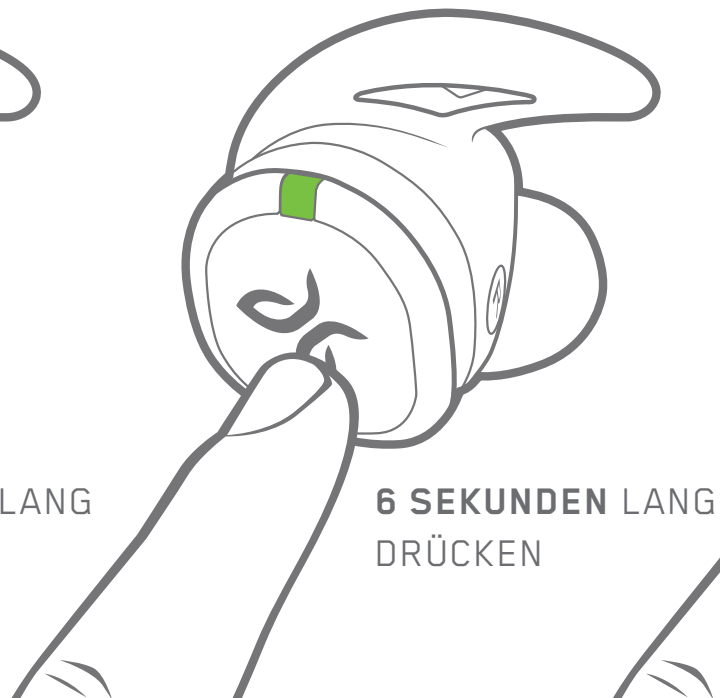
**3**

Jetzt müssen Sie **die Taste zweimal drücken**. Sobald das Zurücksetzen auf die Werkseinstellungen erfolgreich durchgeführt wurde, färbt sich die LED-Anzeige orange und die Kopfhörer schalten sich aus.

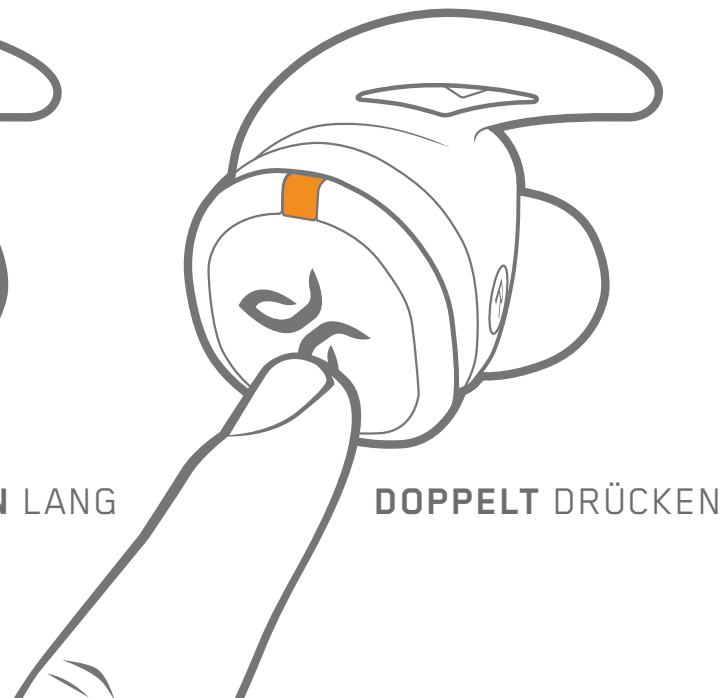
**4**

Wenn die Kopfhörer zurückgesetzt wurden, wechseln sie beim Einschalten automatisch in den Pairing-Modus. Wählen Sie die Option „**Löschen**“ oder „**Entfernen**“ für Jaybird Run im Bluetooth-Menü Ihres Geräts aus und führen Sie einen erneuten Pairing-Vorgang durch.





## VERMEIDEN VON GEHÖRSCHÄDEN

Vermeiden Sie Hören mit sehr hohen Lautstärke-Einstellungen und beständiges Hören für sehr lange Zeiträume.

Beständiges Hören mit sehr hohen Lautstärke-Einstellungen kann zu dauerhafter Gehörbeeinträchtigung führen.

Verwenden Sie das Gerät nicht im Straßenverkehr.

Videoanweisungen auf  
**[jaybirdsport.com/support/run](https://jaybirdsport.com/support/run)**